

Agilo

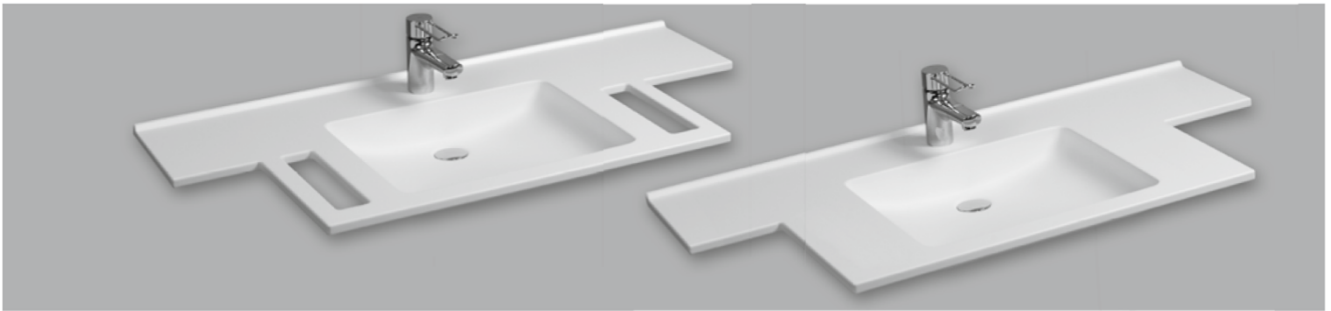

Einzelwaschtisch in einem Stück nach Maß gegossen, Mehrfachwaschtisch aus mehreren Einzelwaschtischen fugenlos miteinander verklebt und fertig konfektioniert, unterfahrbar, Materialstärke im Ablagebereich 20 mm, mit vorgezogenem rechteckigem Becken, ohne Überlauf, Hahnlochbohrung optional, mit Wandanschlussprofil 10 mm mit Hohlkehle, Tiefe 550 / 250 mm, Multifunktionsausschnitt rechts und/oder links optional, mit Rückwand für Stockschraubenbefestigung.



Agilo entspricht der CE-Kennzeichnung nach DIN EN 14688 und **erfüllt die Anforderungen der Barrierefreiheit** gemäß DIN 18040.

Den kompletten Ausschreibungstext finden Sie unter www.varicor.com

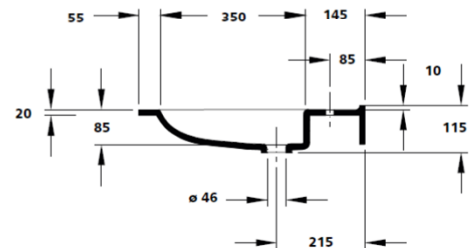

Standard 600

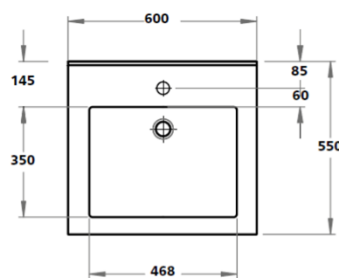

Standard 700

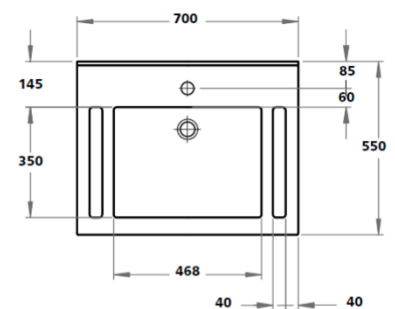

Ablagewaschtisch (Länge ab 800 mm) / Mehrfachwaschtisch (Länge ab 1.750 mm):

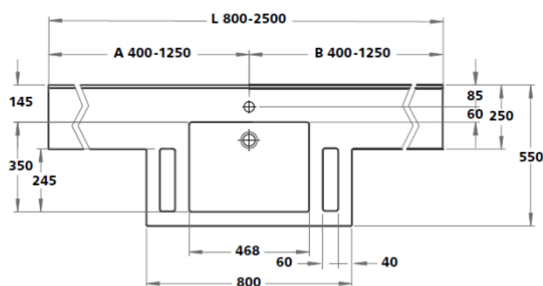

Version mit optionalen Funktionsausschnitten

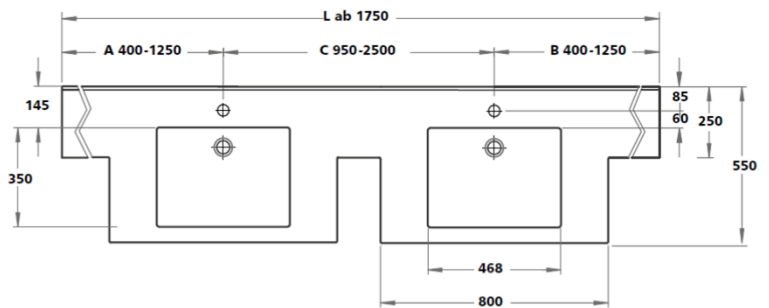

Technische Daten / Befestigung / Zusatzausstattung:

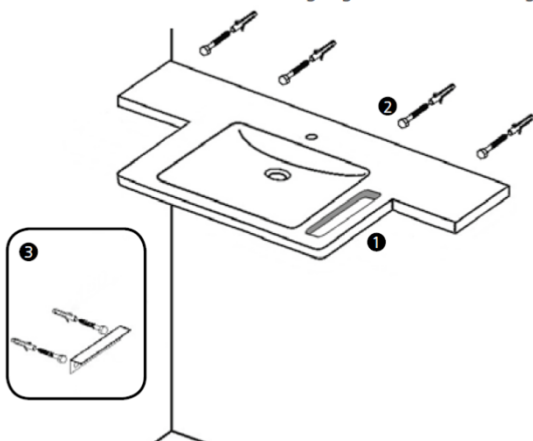

Beckeninnenmaß	468 x 350 mm
Tiefe (Beckenmitte/Ablage)	550 / 250 mm
Materialstärke im Ablagebereich	20 mm
Wandanschlussprofil mit Hohlkehle	H = 10 mm
Länge Einzelwaschtisch	600 mm
Länge Ablagewaschtisch	800 - 2.500 mm
Länge Mehrfachwaschtisch	ab 1.750 mm
Zusatzausstattung	1 Multifunktionsausschnitt links und/oder rechts (Haltegriff) 245 x 60 mm
Befestigung	2 Stockschrauben (im Lieferumfang enthalten)
	3 bei Nischeneinbau zusätzlich Wandauflagewinkel 180 mm